

**АКТЮБИНСКИЙ
РЕЛЬСОБАЛОЧНЫЙ ЗАВОД**



КАТАЛОГ

**ПРОИЗВОДСТВО РЕЛЬСОВ
И ФАСОННОГО ПРОКАТА**



ГЛАВНОЕ О КОМПАНИИ ТОО «АКТЮБИНСКИЙ рельсобалочный завод»



общая площадь

79

га



свыше

900

человек

Фундамент Актюбинского рельсобалочного завода, которому предстояло закрыть потребность государства в высококачественных рельсах, был заложен в 2013 году. Стройка поистине стала всенародной. В возведении Актюбинского рельсобалочного завода были задействованы специалисты почти из всех регионов страны, а также из ближнего и дальнего зарубежья.

06 июня 2016 года ТОО «Актюбинский рельсобалочный завод» (далее - ТОО «АРБЗ») – уникальное предприятие по производству дифференцированно упрочненных рельсов высокого качества и среднего фасонного проката (двутавры, уголки и швеллеры, СВП) – было введено в строй.

Сегодня ТОО «АРБЗ» – это единственный в своем роде крупный индустриальный комплекс, специализирующийся на изготовлении продукции стратегического значения – высококачественных дифференцированно термоупрочненных и нетермоупрочненных рельсов и широкой номенклатуры среднего фасонного проката.

«Визитной карточкой» ТОО «Актюбинский рельсобалочный завод» являются длинномерные рельсы категории ДТ350. А именно — дифференцированно термоупрочненные рельсы типа Р65 категорий ДТ350.

В октябре 2023 ТОО «АРБЗ» достиг исторической отметки – с момента запуска завода было произведено 1 млн. тонн рельсовой продукции, что примерно составляет 8 000 км железнодорожных путей.

Стратегическая цель предприятия – выпуск качественной, конкурентоспособной продукции для удовлетворения запросов и требований потребителей, с соблюдением требований, регламентирующих деятельность металлургических предприятий в области качества выпускаемой продукции, экологии, охраны труда и техники безопасности.

ПЕРЕЧЕНЬ ПРОДУКЦИИ И УСЛУГ



УНИКАЛЬНАЯ ТЕХНОЛОГИЯ ПРОИЗВОДСТВА

Прокатный стан с мировым именем «Siemens-VAI» гарантируют высокое качество, конкурентоспособность выпускаемой продукции, которая соответствует требованиям международных стандартов.

Производство термопрочных рельс высшего качества длиной до 120 метров, которые могут использоваться на линиях высокоскоростного движения и линиях с повышенной грузонапряженностью. Увеличенная длина позволяет сократить количество сварных соединений, что повышает безопасность и влияет на рост допустимых скоростей подвижного состава.

Технология прокатки обеспечивает любые жесткие допуски по точности изготовления рельсов по требованиям современных стандартов.

Дифференцированная закалка рельсов обеспечивает высокую твердость, прочность головки и подошвы рельса, тем самым повышает эксплуатационную надежность рельсов.

Высокая скорость охлаждения при водовоздушной закалке позволяет выполнить все технические требования без дополнительного легирования. Технология закалки позволяет производить рельсы с высокой эксплуатационной стойкостью и надежностью, повышенной свариваемостью по жестким требованиям современных стандартов.

Прямолинейность нетермопрочных рельсов достигается охлаждением на специальном холодильнике, оснащённом агрегатом предварительного противоизгиба.

Рельсы выдерживают температуру от -60 до +60 градусов по Цельсию (ДТ350НН)

РЕЛЬСЫ

РЕЛЬСЫ - Р65

Дифференцировано термоупрочненные		Нетермоупрочненные	
ДТ370ИК	повышенной износостойкости и контактной выносливости	H320BC	для высокоскоростного пассажирского движения
ДТ350BC	для высокоскоростного пассажирского движения	H320	высокой твердости общего применения
ДТ350СС	для скоростного совмещенного движения	H300	повышенной твердости общего применения
ДТ350НН	низкотемпературной надежности	H260	обычной твердости общего применения
ДТ350	общего применения		

РЕЛЬСЫ - 60E1, 60E2

С целью выхода на мировые рынки и удовлетворения потребностей в рельсах, соответствующих европейскому стандарту, были проведены мероприятия по освоению и производству нового вида рельс 60E1 и 60E2. В 2019 году был получен сертификат в соответствии с евростандартам EN 13674-1:2017. Данный тип рельс используется в странах Европейского союза, Прибалтики, а также в странах Ближнего Востока и Северной Африки.

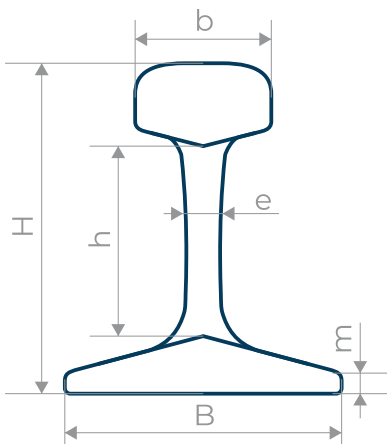

Размер поперечного сечения	Высота рельса	Высота шейки	Ширина головки	Ширина подошвы	Толщина шейки	Высота пера подошвы
обозначение	H	h	b	B	e	m
РЕЛЬСЫ Р65	180	105	74,6	150	18	11,2
РЕЛЬСЫ 60E1	172	89,5	72	150	16,5	11,5

Единственный завод на территории СНГ, способный выпускать 120 метровые рельсы.



ПРОДУКЦИЯ ФАСОННОГО ПРОКАТА

УГОЛОК РАВНОПОЛОЧНЫЙ

ГОСТ 8509-93,
ГОСТ 535-2005

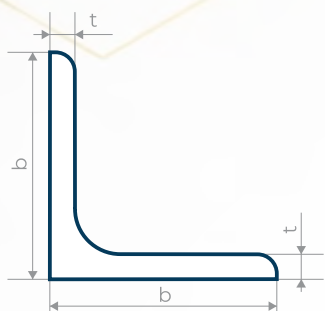

Номер уголка	b	t	Масса 1м, кг	Номер уголка	b	t	Масса 1м, кг
10	100	7	10,79	16	160	10	24,67
		8	12,25			11	27,02
		10	15,1			12	29,35
		12	17,9			14	34,2
		14	20,63			16	38,52
11	110	7	11,89	18	180	11	30,47
		8	13,5			12	33,12
		9	15,46			14	36,97
12,5	125	10	19,1	20	200	13	39,92
		12	22,68			14	42,8
		14	26,2			16	48,65
		16	29,65			18	54,5
		18	32,9			20	60,35
14	140	9	19,41	25	250	19	51,9
		10	21,45			20	57,8
		12	25,5			25	74,02

Уголок – профиль, имеющий сечение по форме напоминающий букву «Г». Уголок применяют практически во всех отраслях, особенно широко используют в строительной индустрии в качестве жесткой арматуры для усиления бетона в монолитных конструкциях высотных каркасных зданий, в тяжелонагруженных и большепролетных перекрытиях и покрытиях.

Тип уголка: Стальной горячекатаный равнополочный

Размер: с 100 по 200 мм

Длина: от 12 до 24 метров

Сфера применения:

- строительство (создание каркасов, возведение мостов и прочих сооружений);
- производство техники, машиностроение;
- при создании электрических и инженерных коммуникаций в качестве опорных элементов.

ДВУТАВР БАЛКА

ГОСТ 8239-89,
ГОСТ 535-2005

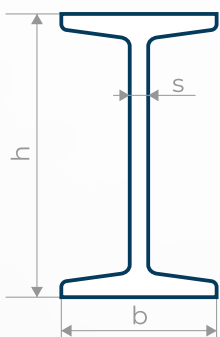

Номер двутавра	h	b	s	Масса 1м, кг
14	140	73	4,9	13,7
16	160	81	5	15,9
18	180	90	5,1	18,4
20	200	100	5,2	21
22	220	110	5,4	24
24	240	115	5,6	27,3
27	270	125	6	31,5
30	300	135	6,5	36,5

Двутавр (балка) – профиль конструктивных элементов, имеющий сечение, по форме напоминающий букву «Н». Это изделие, применяемое в разных сферах, отличается устойчивостью к высоким нагрузкам, невосприимчивостью к внешним воздействиям. Балка такого типа прочна, надежна и доступна.

Тип двутавра: Стальной горячекатаный

Размер: с 140 по 300 мм

Длина: от 12 до 24 метров

Сфера применения:

- вагоно-, судо- и машиностроении;
- строительство перекрытий (кровельных и межэтажных).

ПРОДУКЦИЯ ФАСОННОГО ПРОКАТА

ШВЕЛЛЕР

ГОСТ 8240-97,
ГОСТ 535-2005

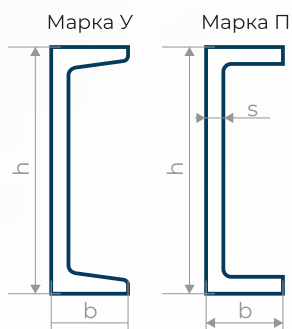

Номер серии У	с уклоном внутренних граней полок				Номер серии П	с параллельными гранями полок			
	h	b	s	Масса [м, кг]		h	b	s	Масса [м, кг]
16У	160	64	5	14,2	16П	160	64	5	14,2
16аУ	160	68	5	15,3	16аП	160	68	5	15,3
18У	180	70	5	16,3	18П	180	70	5,1	16,3
18аУ	180	74	5	17,4	18аП	180	74	5,1	17,4
20У	200	76	5	18,4	20П	200	76	5,2	18,4
22У	220	82	5	21	22П	220	82	5,4	21
24У	240	90	6	24	24П	240	90	5,6	24
27У	270	95	6	27,7	27П	270	95	6	27,7
30У	300	100	7	31,8	30П	300	100	6,5	31,8

Швеллер – профиль конструктивных элементов, имеющий сечение, по форме напоминающий букву «У» и «П». Это изделие применяется для армирования конструкций из железобетона, для производства крановой продукции, электроопор, мостов, нефтевышек и других масштабных сооружений. Широкий спектр использования обусловлен высоким уровнем прочности и устойчивости при сравнительно небольшой массе изделия.

Тип швеллера: Стальной горячекатаный с уклоном внутренних граней полок «У» и параллельными гранями полок «П».

Размер: с 160 по 300 мм

Длина: от 12 до 24 метров

Сфера применения:

- возведения опорных сооружений, стрел подъемных кранов;
- вагоно-, судо- и машиностроении;
- строительство перекрытий (кровельных и межэтажных), каркасов.

СВП ШАХТНАЯ СТОЙКА

ГОСТ 18662-83,
ГОСТ 535-2005

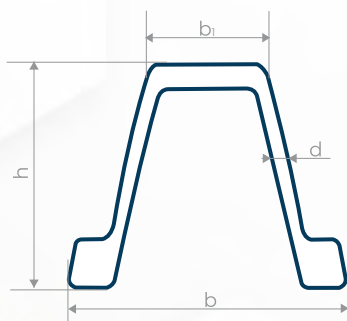

Номер СВП	Размер				Площадь поперечного сечения, см ²	Линейная плотность, кг/м
	h	b	b ₁	d		
22	110	145,5	60	6,2	27,91	21,9
27	123	149,5	59,5	7,1	34,37	27

Шахтные стойки СВП (специальный взаимозаменяемый профиль) – один из видов горячекатаного стального проката. Широко применяются в горнодобывающей промышленности как элементы кольцевых, трапециевидных и арочных податливых крепей при обустройстве узлов сопряжений железорудных и угольных шахт. Крепи, которые применяют для своей работы горнодобывающие промышленные предприятия, требуют прочности и способны выдерживать нагрузку материалов. Шахты обрабатывают залежи пород на глубинах, используя крепи весом не менее 22-33 кг погонного метра металлического изделия.

Производство: Процесс производства спецпрофилей происходит согласно нормативам ГОСТ, которые включают такие технические характеристики, как изгиб до параллельных сторон, свариваемость, относительное удлинение, предел текучести, временное сопротивление.



ДИНАМИКА ПРОИЗВОДСТВА МЕТАЛЛОПРОДУКЦИИ АРБЗ

В ТЫС. ТОНН

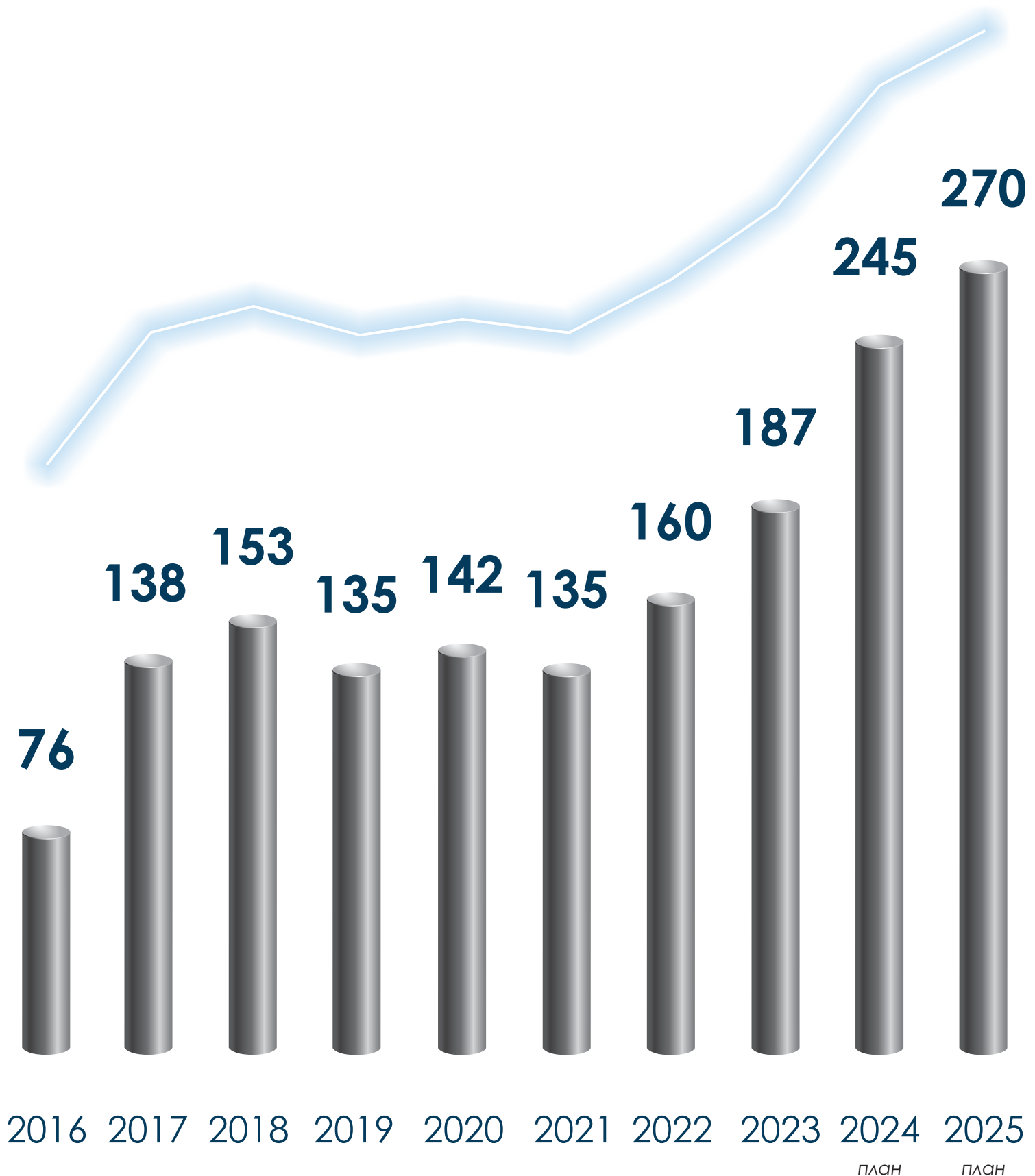



ГЕОГРАФИЯ ПОСТАВОК

Сегодня продукция ТОО «АРБЗ» с успехом используется при строительстве верхних строений железнодорожных путей ж/д администрациями и промышленными предприятиями. Помимо внутреннего рынка продукция производства ТОО «АРБЗ» пользуются спросом в России, Узбекистане, Беларуси, Кыргызстане, Украине, Грузии, Туркменистане, Азербайджане, Латвии, Эстонии и других странах.

Рельсы ТОО «АРБЗ» используют при строительстве крупнейшего инфраструктурного проекта на территории Республики Казахстан - возведение вторых ЖД путей на участке Достык – Мойынты. Объект реализуется в рамках Национального проекта «Сильные регионы — драйвер развития страны» и играет важную экономическую роль в развитии транзитно-транспортного потенциала страны. Старт строительства был дан в ноябре 2022 года. Общая протяженность ЖД путей на отведенном участке составит 836 километров.



ЦЕНТРАЛЬНАЯ ЗАВОДСКАЯ ЛАБОРАТОРИЯ



ТОО «Актюбинский рельсобалочный завод» имеет собственную лабораторию - Центральная заводская лаборатория (ЦЗЛ).

ЦЗЛ проводит испытания и анализ металлов по следующим показателям:

- химический анализ состава;
- массовая доля газов;
- глубина обезуглероженного слоя;
- макро и микро структура;
- физико-механическим свойствам;
- ультразвуковой контроль.



ЦЗЛ аккредитована в системе аккредитации Республики Казахстан на соответствие требованиям ГОСТ ИСО/МЭК 17025-2009 «Общие требования и компетентности испытательных и калибровочных лабораторий»

ЦЗЛ включена в единый реестр испытательных лабораторий Таможенного союза по техническим регламентам.

ЦЗЛ получила право применять лабораторный совмещенный знак ILAC MRA, что обеспечивает международное признание результатов испытаний в 75 европейских странах данной ассоциации.



ЛАБОРАТОРИЯ МЕТРОЛОГИИ

Лаборатория метрологии аккредитована на соответствие требованиям ГОСТ ISO/IEC 17025-2019 «Общие требования к компетентности испытательных и калибровочных лабораторий».

Лаборатория метрологии оснащена современным эталонным оборудованием, таким как:

- координатно-измерительная машина Mitutoyo Crysta-Plus M7106, позволяющая проводить поверку и калибровку шаблонов контроля геометрических размеров профиля продукции;
- калибраторы температуры «черное тело», по которым проводится поверка и калибровка всех пирометров рельсобалочного цеха;
- калибраторы давления Keller и эталонный цифровой манометр ДМ, с помощью которых проводится поверка и калибровка средств измерений давления.



Компетентность лаборатории метрологии подтверждается аттестатами аккредитации на право поверки и калибровки средств измерений и удовлетворительными результатами проверки квалификации провайдера межлабораторных сличений.

Персонал лаборатории метрологии ежегодно повышает квалификацию по различным темам метрологического обеспечения и аттестован в качестве поверителей средств измерений.



СЕРТИФИКАТЫ

На предприятии внедрена и действует интегрированная система менеджмента (ISO). Внедрение и постоянное совершенствование системы менеджмента позволило повысить эффективность производственных процессов и сделать продукцию предприятия конкурентоспособной.



ISO 9001:2015



ISO 45001:2018



ISO 14001:2015

Рельсы, производимые АРБЗ, успешно прошли сертификацию на соответствие предъявляемым требованиям ТР ТС 003/2011 «О безопасности инфраструктуры железнодорожного транспорта».

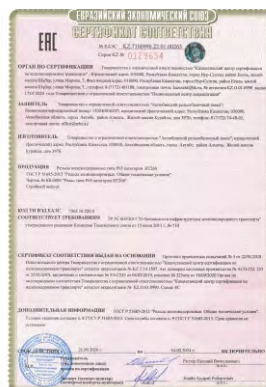
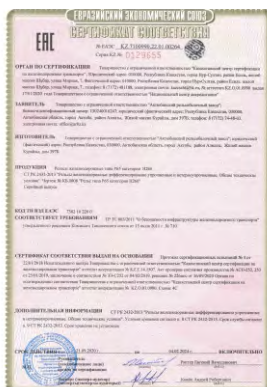
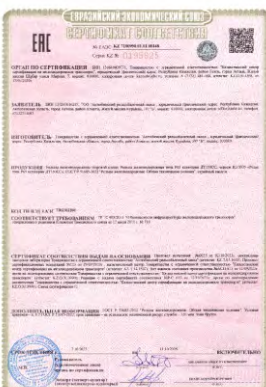
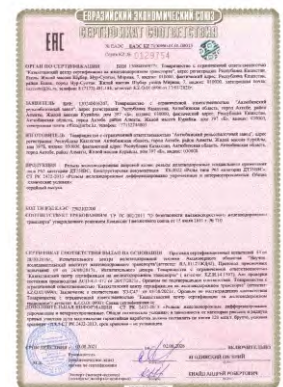
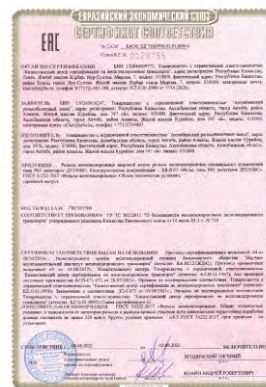
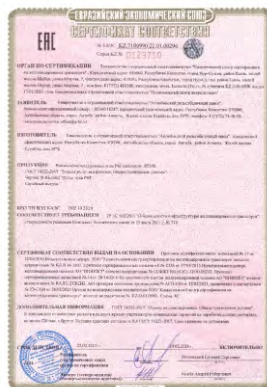
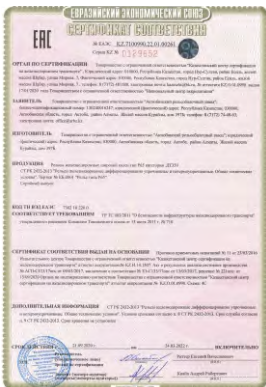

ЭЛЕКТРОЭНЕРГИЯ

ТОО «АРБЗ» имеет собственную газопоршневую электростанцию (ГПЭС). Мощность ГПЭС составляет 38,9 МВт. ГПЭС обеспечивает собственные нужды завода в электроэнергии и снижает зависимость от внешних факторов.

Оборудование спроектировано таким образом, чтобы предотвращать случайные контакты персонала с движущимися, горячими или вибрирующими частями и минимизировать поступление грязи и пыли в окружающую среду.

Система автоматического управления и мониторинга ГПЭС обеспечивает безопасное, надежное, эффективное и удобное управление генераторными установками, их вспомогательными механическими и электрическими системами.



ОКРУЖАЮЩАЯ СРЕДА

Защита окружающей среды является неотъемлемой частью деятельности ТОО «Актюбинский рельсобалочный завод» и его подхода к управлению устойчивым развитием. ТОО «АРБЗ» признает свою ответственность за воздействие на окружающую среду, здоровье, безопасность и качество жизни населения и принимает все необходимые меры по обеспечению экологической безопасности, сохранению естественной природной среды в локации производственной деятельности, рациональному использованию природных ресурсов и минимизации экологического воздействия.

Производство соответствует международным требованиям и является зеленой инвестицией в экономику Казахстана.

На Предприятии применены инновационные технологии и оборудование, которое исключает и минимизирует несанкционированные выбросы в атмосферный воздух.

На заводе организована первая в Казахстане технология бессточного промышленного производства, позволяющая сократить потребление воды на производство до 70%, что позволяет не только уменьшить загрязнение окружающей среды промышленными стоками, но и значительно сократить потребление воды для нужд завода на 300 тысяч м³ чистой воды в год.

ПАРТНЕРЫ И КЛИЕНТЫ



Аверон Компани



РОСИТстрой



ОТЗЫВЫ



«По итогам эксплуатации уложенные рельсы показали высокое качество, улучшенные характеристики, надежность и износостойкость. За все время работы ТОО «АРБЗ» зарекомендовал себя как надежный и ответственный партнер с профессиональным и квалифицированным штатом сотрудников»

АО «НК «Қазақстан Темір Жолы»



«Поставленные рельс типа Р65 категории ДТ350 длиной 25 метров, были уложены на основные железнодорожные пути общего пользования. Относительно качества и свариваемости, поступивших в наш адрес вышеуказанных рельсов производства ТОО «Актюбинский рельсобалочный завод» претензий не имеем.

ГП «НК « Кыргыз Темир Жолу».



«Поставляемые заводом железнодорожные рельсы соответствуют требованиям ГОСТ предъявляемым к высококачественной продукции»

Администрация БелЖД



«Полученные нами рельсы имеют устойчивые характеристики сварки, достаточную прямолинейность и качество, что подтверждается отсутствием дефектов продукции за весь период эксплуатации»

Узбекистон темир йуллари



«Рельсы были использованы при капитальном ремонте магистральной железнодорожной сети и строительстве новых железных дорог. Претензий по качеству со стороны эксплуатирующих предприятий не поступало»

Туркмендемирёллары



«Строгое выполнение ТОО «АРБЗ» условий договора, а именно: сроки, условия поставки, качество продукции, а также высокий профессионализм менеджеров компании по таким параметрам как организация переговоров, оперативность в работе, выполнение взятых на себя обязательств»

Руководство АО «НИК»

 Республика Казахстан,
Актюбинская область,
город Актобе, район Алматы,
жилой массив Курайлы,
дом 397 «Б», индекс 030000

 +7 (7132) 74-48-03

 +7 (7132) 74-48-31

 office@arbz.kz



arbz.kz